

Dell UltraSharp U2717DA

Guide de l'utilisateur

Modèle: U2717DA
Modèle réglementaire: U2717Dt





REMARQUE : Une REMARQUE indique des informations importantes qui vous aideront à mieux utiliser votre ordinateur.



AVERTISSEMENT : Un AVERTISSEMENT indique un risque potentiel de dommage matériel ou de perte de données si les instructions ne sont pas suivies.



ATTENTION : Une MISE EN GARDE indique un risque potentiel de dommage matériel, de blessure corporelle ou de décès.

Copyright © 2016 Dell Inc. Tous droits réservés. Ce produit est protégé par les lois américaines et internationales sur le droit d'auteur et la propriété intellectuelle.

Dell™ et le logo Dell sont des marques commerciales de Dell Inc. aux États-Unis et d'autres juridictions. Tous les autres noms et marques mentionnés dans le présent document sont des marques commerciales de leurs entreprises respectives.

Contenu

À propos de votre moniteur	5
Contenu de l'emballage.	5
Fonctions du produit	6
Pièces et commandes	7
Spécifications du moniteur.	10
Capacité 'Plug and Play'.	21
Qualité du moniteur LCD et politique de pixel	21
Installation du moniteur	22
Installation du bras	22
Organisation des câbles.	28
Utilisation de l'inclinaison, du pivotement, de la rotation ainsi que de l'extension verticale et horizontale	30
Régler les paramètres d'affichage de rotation de votre système . . .	32
Connecter votre moniteur	33
Retrait du bras du moniteur	36
Montage mural (optionnel).	37
Utilisation du moniteur	38
Allumer le moniteur	38
Utiliser les boutons du panneau frontal	38
Utilisation du menu à l'écran (OSD).	41



Guide de dépannage	53
Test automatique.	53
Diagnosticues intégrés	55
Problèmes généraux.	56
Problèmes spécifiques au produit.	58
Problèmes spécifiques à Mobile High-Definition Link (MHL)	59
Appendice	60
Instructions de sécurité.	60
Règlements de la FCC (États-Unis uniquement) et autres informations réglementaires	60
Contacter Dell	60
Installation de votre moniteur d'affichage	61
Instructions d'entretien.	63

À propos de votre moniteur

Contenu de l'emballage

Votre moniteur est livré avec les éléments énumérés ci-dessous. Assurez-vous d'avoir tous les éléments et utilisez [Contacter Dell](#) s'il manque quelque chose.

REMARQUE : Certains éléments sont en option et peuvent ne pas être fournis avec votre moniteur. Certaines fonctionnalités ou accessoires peuvent ne pas être disponibles dans certains pays.

	Moniteur
	Élément de surélévation du bras
	Base du bras
	Clé Allen

	Cordon d'alimentation (varie en fonction du pays)
	Câble USB 3.0 montant (active les ports USB du moniteur)
	Câble DP (mDP vers DP)
	<ul style="list-style-type: none"> • Disque avec Pilotes et Documentation • Guide d'installation rapide • Informations de sécurité et réglementaires • Rapport d'étalonnage d'usine

Fonctions du produit

Le moniteur à écran plat **Dell UltraSharp U2717DA** a une matrice active, un transistor à couches minces (TFT), un écran à cristaux liquides (LCD) et un rétroéclairage DEL. Les fonctions du moniteur sont les suivantes :

- Écran avec zone visualisable de 68,47 cm (27 pouces de diagonale). Résolution 2560 x 1440 avec un support plein écran pour les résolutions inférieures.
- Angles de visualisation larges avec couleur sRGB 99 %.
- Capacité de réglage de l'inclinaison, du pivotement, de la rotation ainsi que de l'extension verticale et horizontale.
- Solution de montage avec des orifices de fixation à écartement de 100 mm VESA (Video Electronics Standards Association) et pied amovible.
- Un cadre ultra-fin réduit les écarts lors de l'utilisation de plusieurs moniteurs, pour faciliter la configuration et offrir une expérience de visualisation plus élégante.
- Une connectivité numérique complète avec DP, mDP, HDMI/MHL, USB 3.0 rend votre moniteur prêt pour l'avenir.
- Capacité Plug and Play si votre système la prend en charge.
- Ajustements sur le menu de l'écran (OSD) pour configurer et optimiser facilement l'écran.
- Le CD du logiciel et de la documentation contient un fichier d'information (INF), un fichier de correspondance des couleurs d'image (ICM), le logiciel Dell Display Manager et la documentation du produit. Le logiciel Dell Display Manager (sur le CD fourni avec le moniteur).
- Fente de verrouillage de sécurité.
- Capacité de gestion des biens.
- Conformité avec Energy Star.
- Conformité avec EPEAT Gold.
- Conformité avec RoHS.
- Écran libre en BFR / PVC (sans les câbles)

- Verre sans arsenic et sans mercure pour l'écran uniquement.
- Le capteur d'énergie indique le niveau d'énergie utilisé en temps réel par le moniteur.
- Consommation de 0,5 W en veille.
- Écrans certifiés TCO.

Pièces et commandes

Vue de devant

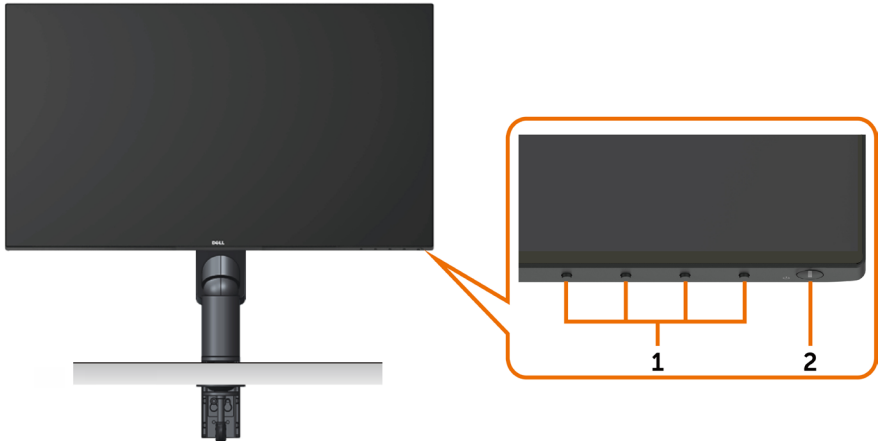

Etiquette	Description
1	Boutons de fonction (pour plus d'informations, voir Utilisation du moniteur)
2	Bouton d'alimentation Marche/Arrêt (avec voyant DEL)

Vue de derrière

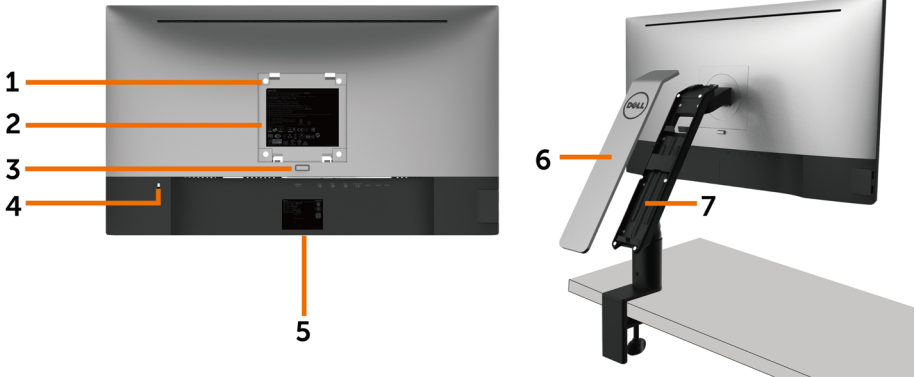

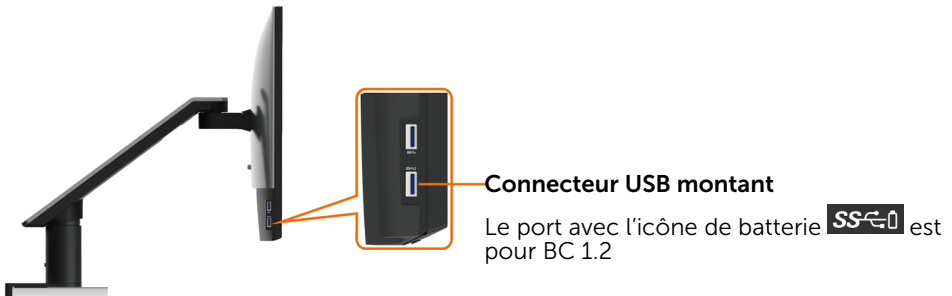

Étiquette	Description	Utilisation
1	Trous de montage VESA 100 mm x 100 mm (sous le couvercle VESA)	Support de montage mural en utilisant un kit de montage mural compatible VESA (100 mm x 100 mm)
2	Étiquette réglementaire	Liste les certifications réglementaires.
3	Bouton de libération du bras	Libère le bras du moniteur.
4	Orifice de verrouillage de sécurité	Utilisez un verrou de sécurité avec cet orifice pour fixer votre moniteur (vendu séparément).
5	Code barre, numéro de série et étiquette Service Tag	Référez-vous à cette étiquette si vous devez contacter Dell pour le support technique.
6	Couvercle du bras	Retirez le couvercle pour accéder au compartiment de gestion des câbles.
7	Compartiment de gestion des câbles	Utilisez-le pour organiser les câbles en les acheminant par le compartiment. Voir Organisation de vos câbles .

Vue de coté

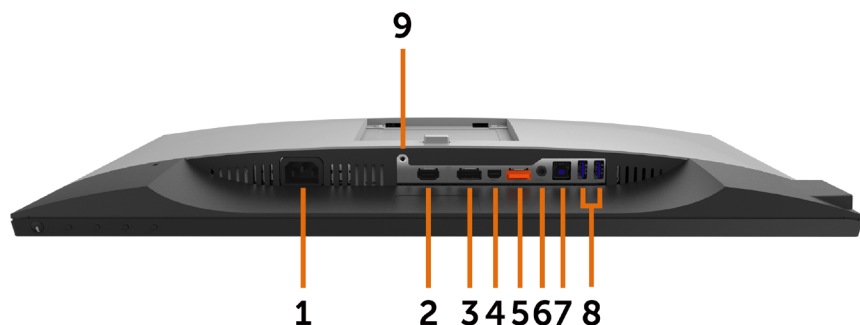

Vue de dessous



Etiquette	Description	Utilisation
1	Prise d'alimentation CA	Pour brancher le cordon d'alimentation du moniteur.
2	ports HDMI/MHL	Connectez-vous à votre ordinateur avec un câble HDMI ou à vos appareils MHL avec un câble MHL (optionnel).
3	Connecteur DP(entrée)	Branchez le câble DP de votre ordinateur
4	Connecteur mDP (entrée)	Raccordez votre ordinateur avec le câble mDP vers DP.
5	Connecteur de sortie DP 	Sortie DP pour les moniteurs compatibles MST (Multi-Stream Transport). Un moniteur DP 1.1 ne peut être connecté que comme le dernier moniteur dans une chaîne MST. Pour activer MST, référez-vous aux instructions de la section " Connexion du moniteur pour la fonction DP MST ". REMARQUE: Retirez le bouchon en caoutchouc lors de l'utilisation du connecteur de sortie DP.
6	Port de sortie audio	Pour brancher des haut-parleurs et lire de l'audio via un canal HDMI ou audio DisplayPort. Ne prend en charge que l'audio bicanal. REMARQUE : Le port de sortie audio ne prend pas en charge les écouteurs. ⚠ ATTENTION : Une pression sonore excessive du casque ou des écouteurs peut causer des dégâts auditifs.
7	Port USB montant	Branchez le câble USB livré avec votre moniteur sur l'ordinateur. Une fois ce câble branché, vous pouvez utiliser les ports USB descendants de votre moniteur.
8	Ports USB descendants (2)	Pour brancher votre appareil USB. Vous pouvez seulement utiliser ces connecteurs une fois que vous avez branché le câble USB sur l'ordinateur et le connecteur USB montant connecté au moniteur.
9	Verrouillage du bras	Verrouillez le bras au moniteur avec une vis M3 x 6 mm (vis non incluse).

Spécifications du moniteur

Spécifications de l'écran plat

Type d'écran	Matrice active - LCD TFT
Type de panneau	Changement dans le plan (IPS)
Image visible	
Diagonale	68,47 cm (27 pouces)
Zone active	
Horizontale	569,736 mm (22,43 pouces)
Verticale	335,664 mm (13,21 pouces)
Zone	191239,86 mm ² (296,30 pouce ²)
Taille des pixels	0,2331 mm x 0,2331 mm
Angle de vue	
Horizontale	178 degrés typique
Verticale	178 degrés typique
Sortie Luminance	350 cd/m ² (typique)
Rapport de contraste	1000:1 (typique)
Revêtement surface	Traitement antireflets du polariseur avant (3H)
Rétro-éclairage	LED
Temps de réponse	8 ms (standard), 6ms (mode rapide)
Profondeur des couleurs	16,7 millions de couleurs
Gamme de couleurs	99% sRGB

Spécifications de la résolution

Plage de balayage horizontale	30 kHz à 88 kHz (DP/HDMI) 27 kHz à 70 kHz (MHL)
Plage de balayage verticale	50 Hz à 75 Hz (DP/HDMI) 24 Hz à 60 Hz (MHL)
Résolution maximale pré-réglée	2560 x 1440 à 60 Hz
Capacités d'affichage vidéo (lecture DP et HDMI et MHL)	480i, 480p, 576i, 576p, 720p, 1080i, 1080p, 1440p

Modes d'affichage pré-réglés

Mode d'affichage	Fréquence horizontale (kHz)	Fréquence verticale (Hz)	Horloge de pixels (MHz)	Polarité de synchronisation (Horizontale/ Verticale)
720 x 400	31.5	70.0	28.3	-/+
640 x 480	31.5	60.0	25.2	-/-
640 x 480	37.5	75.0	31.5	-/-
800 x 600	37.9	60.3	40.0	+/+
800 x 600	46.9	75.0	49.5	+/+
1024 x 768	48.4	60.0	65.0	-/-
1024 x 768	60.0	75.0	78.8	+/+
1152 x 864	67.5	75.0	108.0	+/+
1280 x 1024	64.0	60.0	108.0	+/+
1280 x 1024	80.0	75.0	135.0	+/+
1600 x 1200	75.0	60.0	162.0	+/+
1920 x 1080	67.5	60.0	148.5	+/+
2048 x 1080	66.58	60.0	147.16	+/-
2560 x 1440	88.8	60.0	241.5	+/-

Modes d'affichage de source MHL

Mode d'affichage	Fréquence (Hz)
640 x 480p	60
720 x 480p	60
720 x 576p	50
720 (1440) x 480i	60
720 (1440) x 576i	50
1280 x 720p	60
1280 x 720p	50
1920 x 1080i	60
1920 x 1080i	50
1920 x 1080p	30
1920 x 1080p	60

Modes Multi-Stream Transport (MST)

Moniteur source MST	Nombre maximal de moniteurs externes pouvant être pris en charge
	2560 x 1440/60Hz
2560 x 1440/60Hz	2

REMARQUE : La résolution maximale pour un moniteur externe est de seulement 2560x1440 60Hz.

Spécifications électriques

Signaux d'entrée vidéo	<ul style="list-style-type: none">• Signal vidéo numérique pour chaque ligne différentielle. Par ligne différentielle à une impédance de 100 ohms.• Prise en charge d'entrée de signal DP/HDMI/MHL.
Voltage d'entrée / fréquence / courant	100–240 VCA / 50 Hz/60 Hz \pm 3 Hz / 1,7 A (maximum)
Courant d'appel	40 A à 120 VCA (maximum) 80 A à 240 VCA (maximum)

Caractéristiques physiques

Type de connecteur	<ul style="list-style-type: none">• DP connecteur (comprend l'entrée DP et la sortie DP)• mDP connecteur• HDMI/MHL connecteur• Sortie ligne audio• Connecteur de port USB 3.0 montant• Connecteur de port USB 3.0 descendant x 4 (Le port avec l'icône de batterie  est pour BC 1.2)
Type du câble de signal	Câble mDP vers DP 1,8 m Câble USB 3.0 1,8 m
Dimensions (avec bras)	
Hauteur(Compressé)	519,3 mm (20,44 pouces)
Hauteur(Etendu)	359,6 mm (14,16 pouces)
Profondeur(Compressé)	466,9 mm (18,38 pouces)
Profondeur(Etendu)	195,7 mm (7,70 pouces)
Largeur	611,3 mm (24,07 pouces)
Dimensions (sans bras)	
Hauteur	355,6 mm (14,00 pouces)
Largeur	611,3 mm (24,07 pouces)
Profondeur	48,3 mm (1,90 pouces)

Dimensions du bras	
Hauteur	441,6 mm (17,39 pouces)
Largeur	121,6 mm (4,79 pouces)
Profondeur	384,3 mm (15,13 pouces)
Poids	
Avec l'emballage	9,7 kg (21,38 lb)
Poids avec assemblage du bras et câbles	7,1 kg (15,65 lb)
Poids sans assemblage du bras (pour montage mural ou montage VESA - sans câbles)	4,5 kg (9,92 lb)
Poids de l'assemblage du bras	2,3 kg (5,07 lb)

Caractéristiques environnementales

Température	
En fonctionnement	de 0°C à 40°C (de 32°F à 104°F)
À l'arrêt	de -20°C à 60°C (de -4°F à 140°F)
Humidité	
En fonctionnement	De 10% à 80% (sans condensation)
À l'arrêt	De 5% à 90% (sans condensation)
Altitude	
En fonctionnement	5 000 m (16 404 ft) max
À l'arrêt	12 192 m (40 000 ft) max
Dissipation thermique	252,5 BTU/heure (maximum) 88,7 BTU/heure (typique)

Modes de gestion d'énergie

Si vous disposez d'une carte vidéo compatible VESA DPM™ ou d'un logiciel installé sur votre PC, le moniteur va automatiquement réduire sa consommation électrique lorsqu'il n'est pas utilisé. On parle alors de Mode d'économie d'énergie*. Si l'ordinateur détecte une entrée depuis le clavier, la souris ou d'autres périphériques, le moniteur se « réveillera » automatiquement. Le tableau suivant affiche la consommation électrique et les signaux de cette fonctionnalité d'économie d'énergie automatique :

Modes VESA	Sync. horizontale	Sync. verticale	Vidéo	Indicateur d'alimentation	Consommation électrique
Fonctionnement normal	Actif	Actif	Actif	Blanc	74 W (maximum)** 26 W (typique)
Mode Arrêt-Actif	Inactif	Inactif	Éteint	Blanc (clignotement lent)	<0,5 W
Arrêt	-	-	-	Éteint	<0,3 W

Energy Star	Consommation électrique
Mode Marche	23,7 W ***

L'OSD fonctionnera uniquement en mode fonctionnement normal. Si vous appuyez sur un bouton en mode Arrêt-Actif, le message suivant s'affiche :

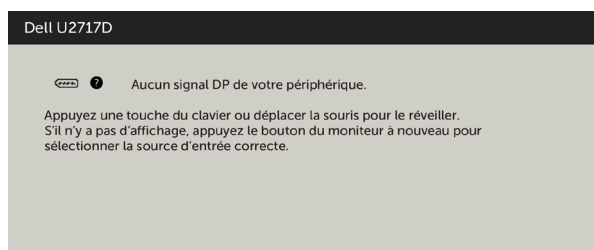

*La consommation électrique nulle en mode ARRÊT ne peut être obtenue qu'en débranchant le cordon d'alimentation du moniteur.

**Consommation électrique maximale avec luminance maximale.

***La consommation d'énergie (en mode actif) est testée à 230 V / 50 Hz.

Ce document est fourni à titre indicatif et reflète les performances en laboratoire. Votre produit est susceptible de fonctionner différemment selon le logiciel, les composants et les périphériques commandés, et ces informations ne font l'objet d'aucune obligation de mise à jour. Ainsi, le client ne doit pas se fier entièrement à ces informations dans ses prises de décisions en matière de tolérances électriques ou autres. Aucune garantie expresse ou implicite n'existe en termes d'exactitude ou d'exhaustivité.

Activez l'ordinateur et le moniteur pour accéder à l'OSD.

 **REMARQUE** : Ce moniteur est conforme à la norme **ENERGY STAR**.



Assignations des broches

Connecteur DP(entrée)

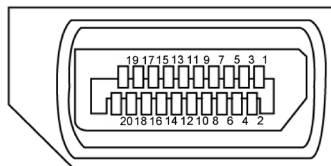

Numéro de broche	Coté à 20 broches du câble de signal connecté
1	ML3 (n)
2	MASSE
3	ML3 (p)
4	ML2 (n)
5	MASSE
6	ML2 (p)
7	ML1 (u)
8	MASSE
9	ML1 (p)
10	ML0 (n)
11	MASSE
12	ML0 (p)
13	CONFIG1
14	CONFIG2
15	CAN AUX (p)
16	MASSE
17	CAN AUX (n)
18	Détection connexion à chaud
19	Retour
20	DP_PWR

Connecteur de sortie DP

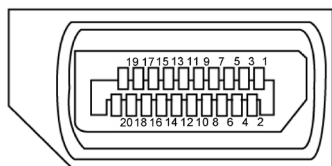

Numéro de broche	Coté à 20 broches du câble de signal connecté
1	ML0 (p)
2	MASSE
3	ML0 (n)
4	ML1 (p)
5	MASSE
6	ML1 (n)
7	ML2 (p)
8	MASSE
9	ML2 (n)
10	ML3 (p)
11	MASSE
12	ML3 (n)
13	CONFIG1
14	CONFIG2
15	CAN AUX (p)
16	MASSE
17	CAN AUX (n)
18	Détection connexion à chaud
19	Retour
20	DP_PWR

Connecteur mDP

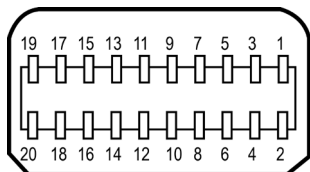

Numéro de broche	Coté à 20 broches du câble de signal connecté
1	MASSE
2	Détection connexion à chaud
3	ML3 (n)
4	CONFIG1
5	ML3 (p)
6	CONFIG2
7	MASSE
8	MASSE
9	ML2 (n)
10	ML0 (p)
11	ML2 (p)
12	ML0 (p)
13	MASSE
14	MASSE
15	ML1 (n)
16	AUX (p)
17	ML1 (p)
18	AUX (n)
19	MASSE
20	DP_PWR

Connecteur HDMI

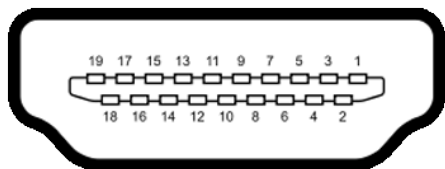

Numéro de broche	Coté à 19 broches du câble de signal connecté
1	TMDS DATA 2+
2	TMDS DATA 2 SHIELD
3	TMDS DATA 2-
4	TMDS DATA 1+
5	TMDS DATA 1 SHIELD
6	TMDS DATA 1-
7	TMDS DATA 0+
8	TMDS DATA 0 SHIELD
9	TMDS DATA 0-
10	TMDS CLOCK+
11	TMDS CLOCK SHIELD
12	TMDS CLOCK-
13	CEC
14	Reserved (N.C. on device)
15	DDC CLOCK (SCL)
16	DDC DATA (SDA)
17	DDC/CEC Ground
18	+5 V POWER
19	HOT PLUG DETECT

Connecteur MHL

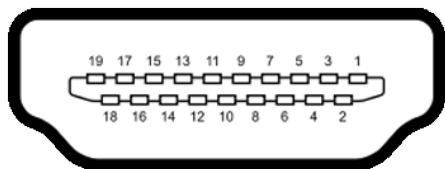

Numéro de broche	Coté à 19 broches du câble de signal connecté
1	N/C
2	CD_SENSE
3	N/C
4	N/C
5	TMDS_GND
6	N/C
7	MHL+
8	MHL_Shield
9	MHL-
10	N/C
11	TMDS_GND
12	N/C
13	N/C
14	N/C
15	CD_PULLUP
16	N/C
17	VBUS_CBUS_GND
18	VBUS
19	CBUS
2Shell	Protection

Interface Universal Serial Bus (USB)

Cette section vous donne des informations sur les ports USB qui sont disponibles sur le côté gauche de votre moniteur.

REMARQUE : Jusqu'à 2 A sur le port USB descendant (port avec l'icône de batterie ) pour les appareils conformes à BC 1.2 ; jusqu'à 0,9 A sur les 3 autres ports USB descendants.

Votre ordinateur dispose des ports USB suivants :

- 1 montant - arrière
- 4 descendants - 2 côté gauche; 2 en bas

Port de chargement d'alimentation - le port avec le couvercle à l'arrière (port avec l'icône de batterie ) ; prend en charge la fonctionnalité de chargement rapide si l'appareil est compatible avec BC 1.2.

REMARQUE : Les ports USB du moniteur ne fonctionnent correctement que lorsque le moniteur est allumé ou en mode d'économie d'énergie. Si vous coupez le moniteur puis le remettez en marche, les périphériques branchés peuvent mettre quelques secondes avant de pouvoir fonctionner normalement.

Vitesse de transfert	Débit	Consommation électrique
SuperSpeed	5 Gbps	4,5 W (Max., chaque port)
Haute vitesse	480 Mbps	2,5 W (Max., chaque port)
Pleine vitesse	12 Mbps	2,5 W (Max., chaque port)

Port USB montant

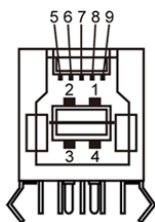

Port USB descendant

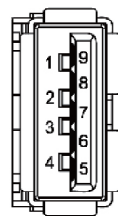

Numéro de broche	Nom du signal
1	VBUS
2	D-
3	D+
4	MASSE
5	StdB_SSTX-
6	StdB_SSTX+
7	MASSE_DRAIN
8	StdB_SSRX-
9	StdB_SSRX+
Coque	Cadran

Numéro de broche	Nom du signal
1	VBUS
2	D-
3	D+
4	MASSE
5	StdA_SSRX-
6	StdA_SSRX+
7	MASSE_DRAIN
8	StdA_SSTX-
9	StdA_SSTX+
Coque	Cadran

Capacité 'Plug and Play'

Vous pouvez installer ce moniteur avec n'importe quel ordinateur compatible Plug and Play. Ce moniteur fournit automatiquement à l'ordinateur ses données d'identification d'affichage étendues (Extended Display Identification Data : EDID) en utilisant les protocoles DDC (Display Data Channel) de manière à ce que l'ordinateur puisse effectuer automatiquement la configuration et optimiser les paramètres du moniteur. La plupart des installations de moniteur sont automatiques ; vous pouvez, si nécessaire, y choisir différents réglages. Pour consulter les informations relatives à l'installation et aux modifications de réglage du moniteur, voir la section [Utilisation du moniteur](#).

Qualité du moniteur LCD et politique de pixel

Pendant le processus de fabrication de ce moniteur LCD, il n'est pas anormal que un ou plusieurs pixels deviennent fixes et ne puissent plus changer. Il est difficile de les voir et n'affecte en rien la qualité ou l'utilisation de l'écran. Pour plus d'informations sur la Politique de la qualité et des pixels des moniteurs Dell, visitez le site de support de Dell : <http://www.dell.com/support/monitors>.

Installation du moniteur

Installation du bras

REMARQUE : L'élément de surélévation du bras et la base du bras sont détachés quand le moniteur est expédié de l'usine.

REMARQUE : Les instructions d'installation du bras sont applicables au bras livré avec le moniteur. Pour d'autres solutions de montage (en option), veuillez consulter les instructions d'installation correspondantes.

Installation de la base du bras

Il existe plusieurs types de configurations de tables sur lesquelles la base du bras peut être installée :

- A. Table avec bord ouvert
- B. Table avec séparation avec espace entre
- C. Table avec passe-câble
- D. Autres

A. Table avec bord ouvert



- Installez les 2 vis sur la rangée supérieure ou la rangée inférieure du support de la base du bras en fonction de l'épaisseur de la table.
- Insérez les trous du support de la pince sur les vis et faites-la coulisser vers le bas pour la fixer en place.

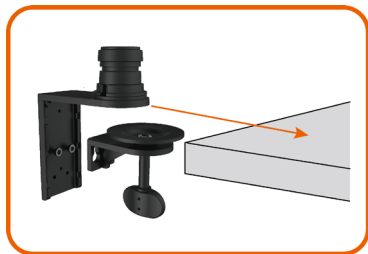

- Glissez complètement l'assemblage de la base du bras dans la table.

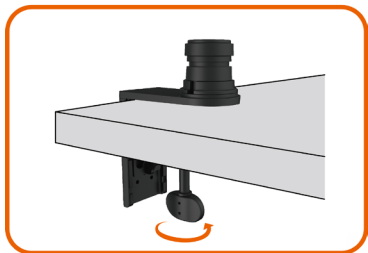

- Serrez la vis moletée jusqu'à ce que le disque de la pince soit complètement en contact avec le dessous de la table.

B. Table avec séparation avec espace entre

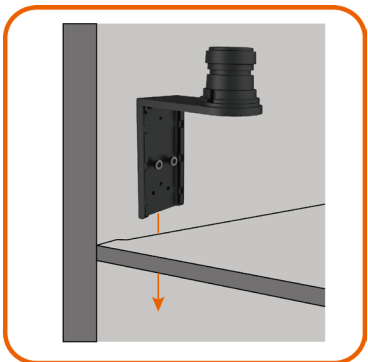

- Insérez le support de la base du bras dans l'espace entre la table et la séparation.



- Installez les 2 vis sur la rangée supérieure ou la rangée inférieure du support de la base du bras en fonction de l'épaisseur de la table.



- Insérez les trous du support de la pince sur les vis et faites-la coulisser vers le bas pour la fixer en place.

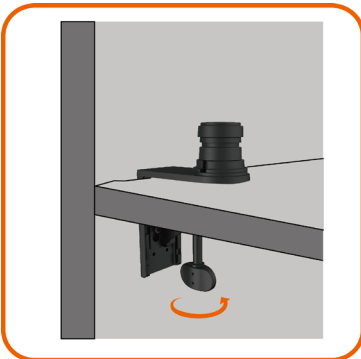

- Serrez la vis moletée jusqu'à ce que le disque de la pince soit complètement en contact avec le dessous de la table.

C. Table avec passe-câble

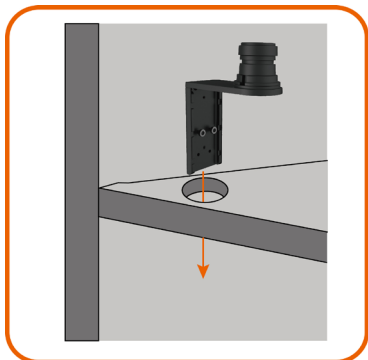

- Insérez le support de la base du bras dans le passe-câble.



- Installez les 2 vis sur la rangée supérieure ou la rangée inférieure du support de la base du bras en fonction de l'épaisseur de la table.



- Insérez les trous du support de la pince sur les vis et faites-la coulisser vers le bas pour la fixer en place.

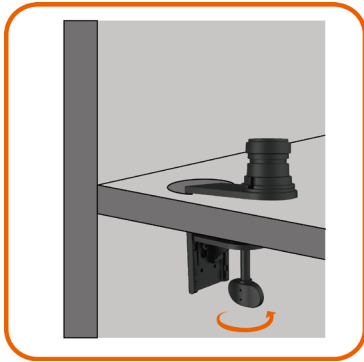

- Serrez la vis moletée jusqu'à ce que le disque de la pince soit complètement en contact avec le dessous de la table.

D. Autres

Certains systèmes de séparation de bureau disposent d'un panneau à ouverture basculante pour la gestion des câbles. Dans certains cas, le panneau à ouverture basculante peut causer une obstruction pour l'installation de la base du bras comme illustré ci-dessous.

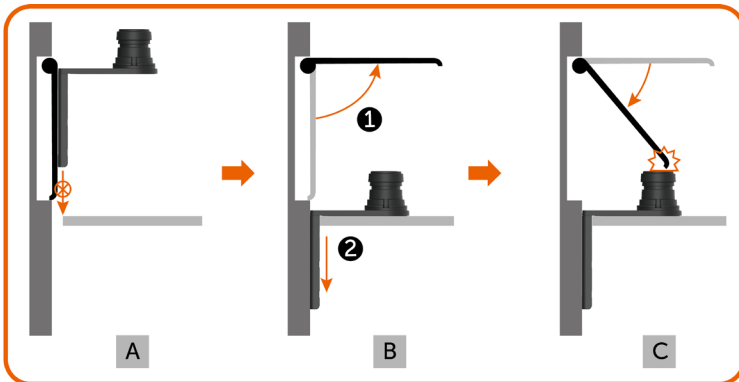

- A. Sans ouvrir le panneau, l'écart est trop faible pour insérer le support de la base du bras.
- B. Le panneau doit d'abord être ouvert avant d'insérer le support de la base du bras dans l'écart.
- C. Cependant, la hauteur du montant de la base du bras empêche le panneau de se refermer.

Étapes d'installation de la base du bras conseillées pour résoudre ce problème :

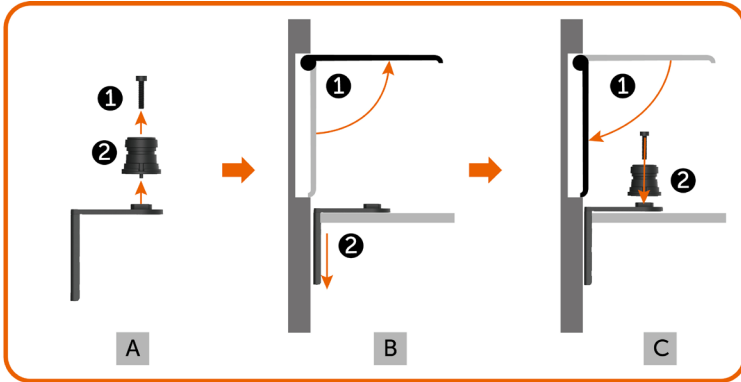

- A. Retirez le montant de la base du bras en retirant la vis centrale.
- B. Ouvrez le panneau et insérez le support de la base du bras dans l'espace.
- C. Fermez le panneau et réinstallez le montant sur le support de la base du bras.

Installation de l'élément de surélévation du bras



- Insérez entièrement l'élément de surélévation du bras dans le montant de la base du bras qui a été installé sur la table.
- Serrez complètement la vis de réglage à l'aide de la clé Allen pour empêcher l'élément de surélévation du bras de se détacher accidentellement de la base du bras.



- Placez les rainures à l'arrière du moniteur dans les deux pattes sur la partie supérieure du bras.
- Inclinez le moniteur vers le bas jusqu'à ce que le moniteur s'enclenche dans sa position.

Organisation des câbles



1. Retirez le couvercle du bras qui est fixé avec des aimants à l'élément de surélévation du bras.
2. Faites coulisser le support de câbles vers le haut pour le déverrouiller.
3. Basculez le support de câbles vers le haut jusqu'à ce qu'il se maintienne fixe en position.



- Enfillez les câbles depuis la partie inférieure vers le haut en passant par les attaches et le support de câbles.
- Les câbles doivent sortir de l'ouverture de la partie inférieure du bras et être connectés aux connecteurs correspondants du moniteur.

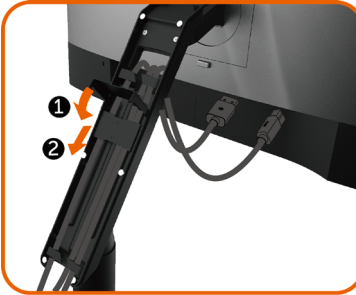

1. Basculez complètement le support de câbles vers le bas.
2. Faites coulisser le support du câbles vers le bas jusqu'à ce qu'il se verrouille en place.

 **REMARQUE** : Assurez-vous que les câbles ne se chevauchent pas les uns sur les autres.



- Fixez le couvercle du bras.

Après avoir fixé tous les câbles nécessaires à votre moniteur et à votre ordinateur, (voir [Raccorder votre moniteur](#) pour la fixation des câbles) organisez tous les câbles comme indiqué ci-dessus.

Utilisation de l'inclinaison, du pivotement, de la rotation ainsi que de l'extension verticale et horizontale

REMARQUE : Ceci est applicable au bras livré avec ce moniteur. Pour d'autres solutions de montage, veuillez consulter les instructions d'installation correspondantes.

Inclinaison et extension verticale

Avec le bras fixé au moniteur, vous pouvez incliner et relever le moniteur pour obtenir la position de visualisation la plus confortable.

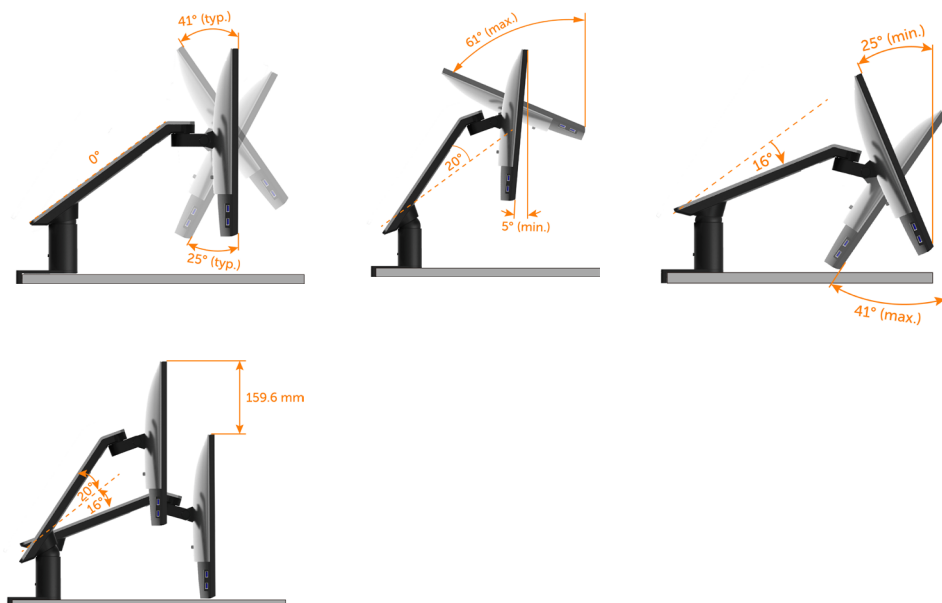

Pivotement et extension horizontale

Avec le bras fixé au moniteur, vous pouvez faire pivoter le moniteur et déployer le bras pour obtenir une distance de visualisation du moniteur optimale ou simplement réduire l'encombrement du moniteur pour un bureau dégagé.

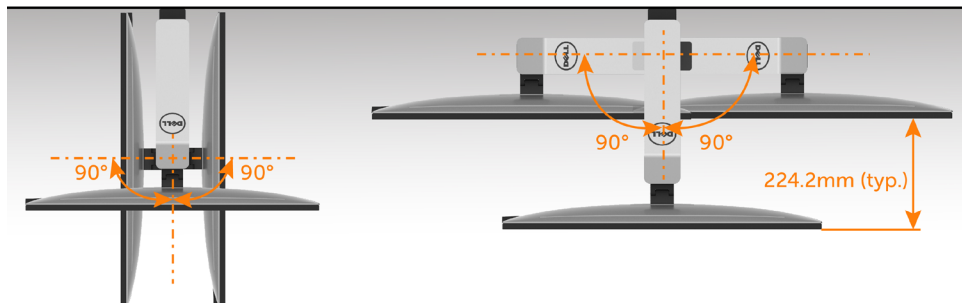

Rotation

Avant de tourner le moniteur, votre moniteur doit être complètement relevé verticalement et complètement incliné vers le haut pour éviter de toucher le bord inférieur du moniteur.

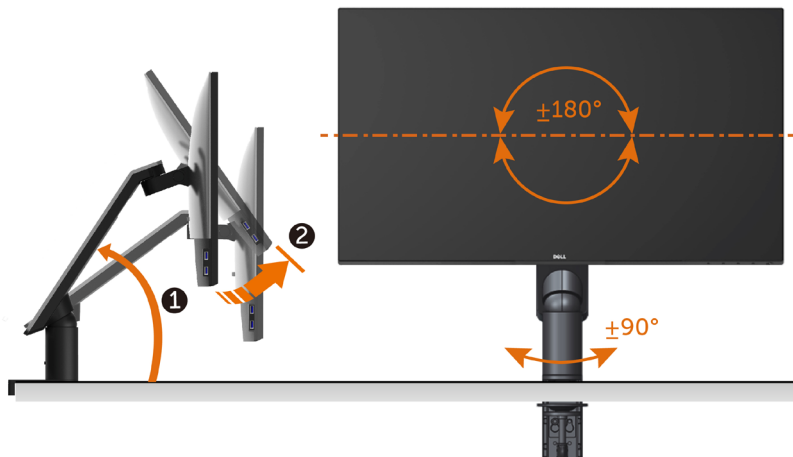

REMARQUE : Pour utiliser la fonction de rotation de l'affichage (Affichage Paysage ou Portrait) avec votre ordinateur Dell, il vous faut un pilote graphique à jour qui n'est pas fourni avec ce moniteur. Pour télécharger le pilote graphique, allez sur www.dell.com/support et consultez la section Téléchargement pour y trouver les dernières mises à jour des Pilotes graphiques .

REMARQUE : En Mode d'affichage portrait, vous pouvez éprouver des dégradations de performances dans les applications intenses graphiquement (Jeux 3D etc.)

Régler les paramètres d'affichage de rotation de votre système

Après avoir fait tourner votre moniteur, il vous faut terminer la procédure ci-dessous pour régler les paramètres d'affichage en rotation de votre système.

 **REMARQUE** : Si vous utilisez le moniteur avec un ordinateur non Dell, il vous faut aller sur le site Web du pilote graphique ou sur le site Web du fabricant de votre ordinateur pour des informations sur la façon de faire tourner votre système d'exploitation.

Pour régler les paramètres d'affichage en rotation :

- 1** Cliquez avec le bouton droit sur le Bureau et cliquez sur Propriétés.
- 2** Sélectionnez l'onglet Réglages et cliquez sur Avancé.
- 3** Si vous avez une carte graphique ATI, choisissez l'onglet Rotation et réglez la rotation préférée.
- 4** Si vous avez une carte graphique nVidia, cliquez sur l'onglet nVidia, dans la colonne de gauche choisissez NVRotate, puis choisissez la rotation préférée.
- 5** Si vous avez une carte graphique Intel®, choisissez l'onglet graphique Intel, cliquez sur Propriétés graphiques, choisissez l'onglet Rotation, puis réglez la rotation préférée.

 **REMARQUE** : Si vous ne voyez pas d'option de rotation ou si cela ne fonctionne pas correctement, allez sur www.dell.com/support et téléchargez le dernier pilote pour votre carte graphique.

Connecter votre moniteur

⚠ ATTENTION : Avant de débuter quelque procédure que ce soit de cette section, suivez les [Instructions de sécurité](#).

Pour connecter votre moniteur à l'ordinateur :

- 1 Arrêtez votre ordinateur.
- 2 Connectez le câble HDMI/mDP-DP/USB de votre moniteur à l'ordinateur. (Étendez verticalement et penchez complètement le moniteur afin de le tourner pour raccorder le câble. Voir [Rotation](#).)
- 3 Allumez votre moniteur.
- 4 Sélectionnez la bonne source en entrée dans le menu OSD du moniteur et allumez votre ordinateur.

📎 REMARQUE : Le réglage par défaut du **U2717DA** est DP 1.2. Une carte graphique DP 1.1 peut ne pas offrir un affichage normal. Veuillez vous référer à la section « product specific problems – No image when using DP connection to the PC » ([problèmes spécifiques au produit – aucune image lors de l'utilisation d'une connexion DP au PC](#)) pour modifier le réglage par défaut.

Branchement du câble HDMI(optionnel)

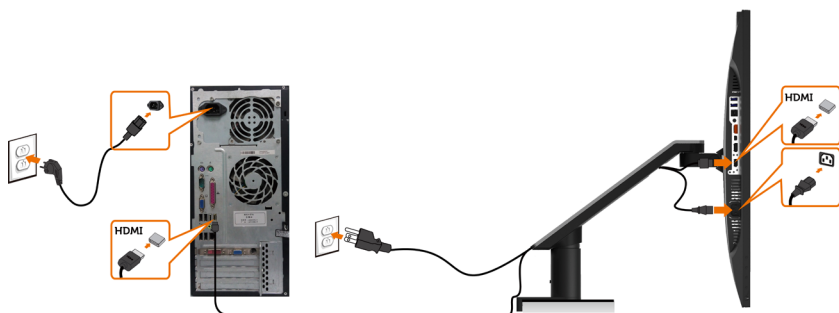

Raccorder le câble DP (ou mDP)

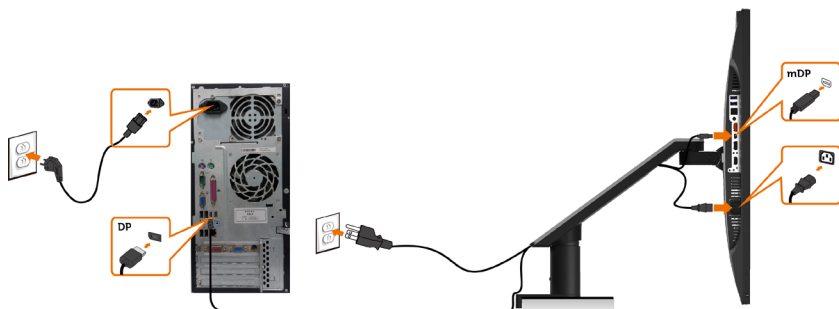

📎 REMARQUE : La valeur par défaut est Port DP. Sélectionnez la source en entrée sur le moniteur pour passer à mDP.

Connexion de l'écran pour la fonction DP Multi- Transport Stream (MST)

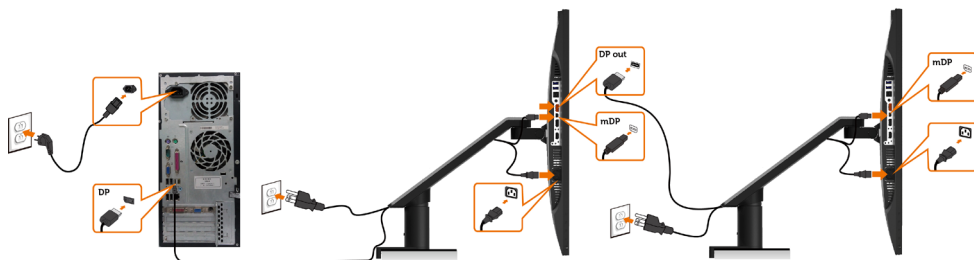

REMARQUE : supporte la fonction DP MST. Pour pouvoir utiliser cette fonction, votre carte vidéo PC doit être certifiée DP1.2 avec l'option MST.

REMARQUE : Retirez le bouchon en caoutchouc lors de l'utilisation du connecteur de sortie DP.

Brancher le câble USB

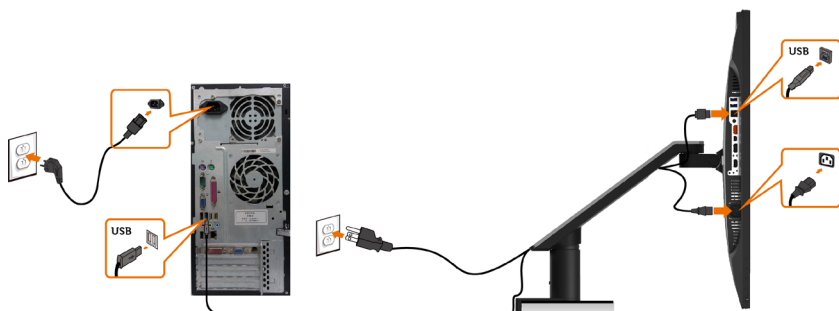

Utilisation de Mobile-High Definition Link (MHL)

REMARQUE : Ce moniteur est compatible MHL.

REMARQUE : Pour utiliser la fonction MHL, utilisez uniquement un câble et des appareils source certifiés MHL et prenant en charge la sortie MHL.

REMARQUE : Certains appareils source MHL peuvent avoir besoin de quelques secondes ou plus pour émettre une image, en fonction des appareils source MHL.

REMARQUE : Lorsque l'appareil source MHL entre en mode veille, le moniteur affiche un écran noir ou le message ci-dessous, en fonction de la sortie de l'appareil source MHL.

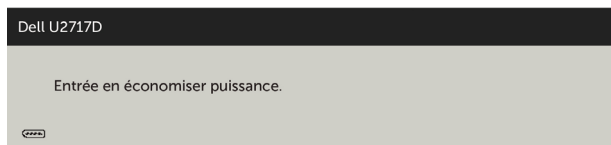

Pour activer la connexion MHL, veuillez effectuer les étapes suivantes :

- 1 Branchez le câble d'alimentation de votre moniteur à une prise secteur.
- 2 Connectez le port (micro) USB de votre appareil source MHL au port HDMI/MHL du moniteur avec un câble certifié MHL (voir [vue du bas](#) pour plus de détails).
- 3 Allumez le moniteur et l'appareil MHL source.

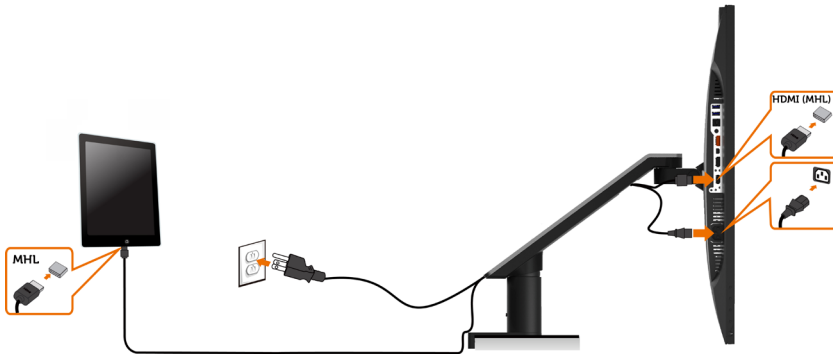

- 4 Sélectionnez la source d'entrée HDMI/MHL sur le moniteur avec le menu OSD (voir [Utiliser le menu de l'écran \(OSD\)](#) pour plus de détails).
- 5 Si le moniteur n'affiche pas d'image, voir [les Problèmes spécifiques à Mobile High-Definition Link \(MHL\)](#).

Retrait du bras du moniteur

△ AVERTISSEMENT : Placez le moniteur sur une surface plate, propre et souple pour éviter d'érafler l'écran.

🔪 REMARQUE : Les instructions d'installation du bras sont applicables au bras livré avec le moniteur. Pour d'autres solutions de montage (en option), veuillez consulter les instructions d'installation correspondantes.

Pour retirer le bras:



1. Appuyez et maintenez enfoncé le bouton de libération du bras.
2. Soulevez le moniteur pour le retirer du bras.



1. Tournez la vis dans le sens anti-horaire avec une clé Allen.
2. Retirez l'élément de surélévation du bras de la base du bras en le tirant dans la direction de la flèche comme indiqué dans la figure.



- Tournez la vis fixe dans la partie inférieure de la base du bras pour la séparer.

Montage mural (optionnel)



REMARQUE : Utilisez des vis M4 de 10 mm pour connecter le moniteur au kit de montage mural.

Consultez les instructions proposées avec le kit de montage mural compatible VESA.

- 1 Placez l'écran du moniteur sur un chiffon doux ou un coussin sur une table plane stable.
- 2 Enlevez la base.
- 3 Utilisez un tournevis cruciforme Philips pour retirer les quatre vis qui retiennent le couvercle plastique.
- 4 Attachez les crochets de fixation du kit -de montage mural au moniteur.
- 5 Installez le moniteur sur le mur en suivant les instructions fournies avec le kit de montage du socle.

REMARQUE : Destiné uniquement à une utilisation avec un support de montage mural aux normes UL, CSA ou GS avec une capacité portante de poids/charge minimale de 4,5 kg (9,9 lb).

Utilisation du moniteur

Allumer le moniteur

Appuyez le bouton  pour allumer le moniteur.



Utiliser les boutons du panneau frontal

Utilisez les boutons sur le panneau frontal du moniteur pour régler les paramètres de l'image. Lorsque vous utilisez ces boutons pour changer les réglages, les valeurs numériques correspondantes s'affichent à l'écran via l'OSD.







Le tableau suivant décrit les boutons du panneau frontal :

Bouton du-panneau frontal	Description
1  Raccourci : Modes prédéfinis	Utilisez ce bouton pour choisir à partir d'une liste des modes de couleur prédéfinis.
2  Raccourci : Source entrée	Utilisez ce bouton pour choisir dans une liste de sources d'entrée.
3  Menu	Utilisez ce bouton pour afficher le menu à l'écran (OSD) et sélectionner les options du menu. Voir Accéder au Menu Système .
4  Quitter	Utilisez ce bouton pour retourner au menu principal ou quitter le menu OSD principal.
5  Alimentation (avec indicateur d'alimentation)	Utilisez le bouton Marche pour allumer et éteindre le moniteur. Le voyant DEL blanc indique que le moniteur est allumé et complètement fonctionnel. Un voyant DEL blanc indique que l'appareil est en mode d'économie d'énergie DPMS.

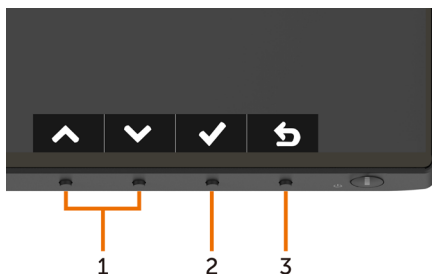
Bouton- du panneau frontal

Utilisez les boutons du panneau frontal du moniteur pour régler les paramètres de l'image.



Bouton du-panneau frontal	Description
1   Haut Bas	Utilisez les touches Haut (augmenter) et Bas (diminuer) pour ajuster les éléments du menu OSD.
2  OK	Utilisez la touche OK pour confirmer votre sélection
3  Retour	Utilisez la touche Retour pour retourner au menu précédent.









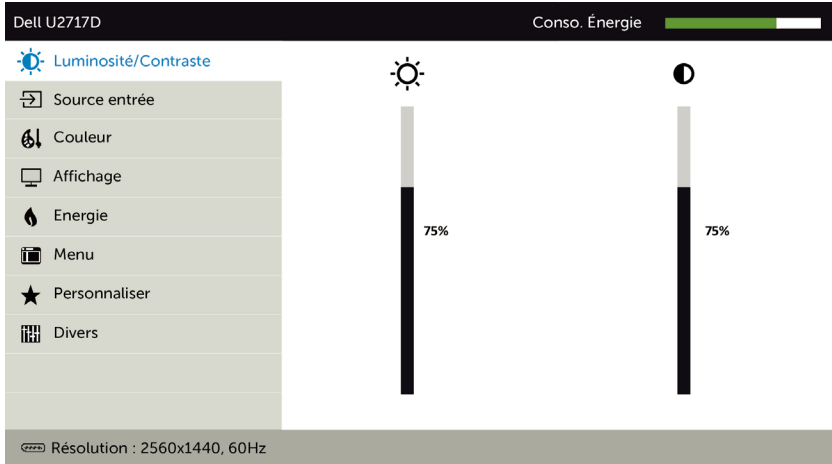



Utilisation du menu à l'écran (OSD)

Accéder au Menu Système

REMARQUE : Toute modification apportée en utilisant le menu OSD est automatiquement enregistrée lorsque vous accédez à une autre section du menu OSD, lorsque vous quittez le menu OSD ou lorsque vous patientez le temps que le menu OSD disparaisse de l'écran.

- 1 Appuyez sur le bouton  pour ouvrir le menu OSD et afficher le menu principal.



- 2 Appuyez sur les boutons  et  pour vous déplacer entre les options. Lorsque vous allez d'une icône à une autre, le nom de l'option est mis en surbrillance.
- 3 Appuyez une fois sur le bouton  ou  ou  pour activer l'option en surbrillance.
- 4 Appuyez sur les boutons  et  pour sélectionner le paramètre désiré.
- 5 Appuyez sur le bouton  pour afficher la barre de réglage puis utilisez les boutons  et  pour effectuer les modifications en fonction des indicateurs dans le menu.
- 6 Sélectionnez  pour retourner au menu précédent ou  pour accepter et retourner au menu précédent.

Icône	Menu et Sous-Menus	Description
--------------	---------------------------	--------------------



Luminosité / Contraste

Utilisez ce menu pour activer le réglage Luminosité/ Contraste.
--

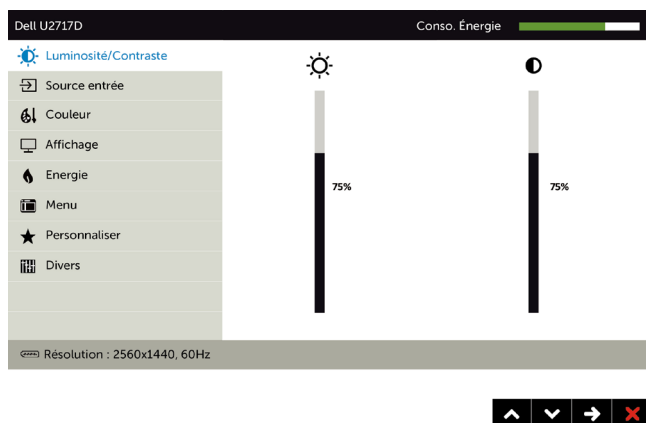

Luminosité	La luminosité permet d'ajuster la luminance du rétro-éclairage (minimum 0 ; maximum 100).
-------------------	---

Appuyez sur le bouton pour augmenter la luminosité.
Appuyez sur le bouton pour diminuer la luminosité.

REMARQUE : L'ajustement manuel de la luminosité est désactivé lorsque le contraste dynamique est activé.

Contraste	Commencez par ajuster la luminosité, puis le contraste si celui-ci est nécessaire.
------------------	--

Appuyez sur le bouton pour augmenter le contraste et appuyez sur le bouton pour baisser le contraste (min 0 ~ max 100).

Le contraste permet d'ajuster la différence entre les points sombres et les points lumineux du moniteur.

Icône **Menu et Sous-Menu** **Description**



Source d'entrée

Utilisez le menu Source d'entrée pour choisir entre les différents signaux vidéo qui peuvent être connectés à votre moniteur.

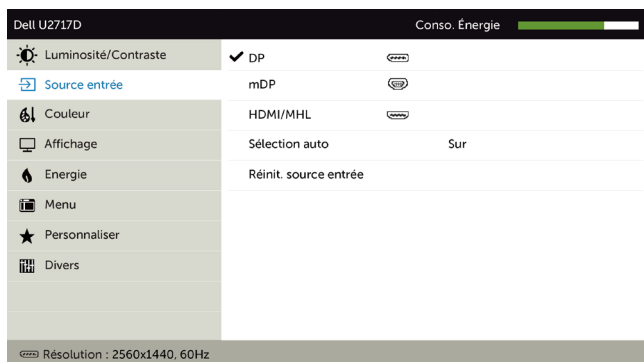

DP Sélectionnez l'entrée **DP** lors de l'utilisation du connecteur analogique DP (DisplayPort).
Appuyez sur pour sélectionner la source d'entrée DP.

mDP Sélectionnez l'entrée **mDP** lors de l'utilisation du connecteur analogique mDP (mini DisplayPort).
Appuyez sur pour sélectionner la source d'entrée mDP.

HDMI/MHL Sélectionnez l'entrée **HDMI/MHL** lors de l'utilisation du connecteur analogique HDMI.
Appuyez sur pour sélectionner la source d'entrée HDMI/MHL.

Sélection auto Utilisez pour sélectionner Sélection automatique, le moniteur recherche les sources d'entrée disponibles.

Réinitialiser les Source d'entrée Réinitialise les Source d'entrée de votre moniteur aux valeurs d'usine par défaut.

Icône Menu et Sous-Menus Description



couleur

Utilisez le menu Couleur pour ajuster le mode de réglage des couleurs.











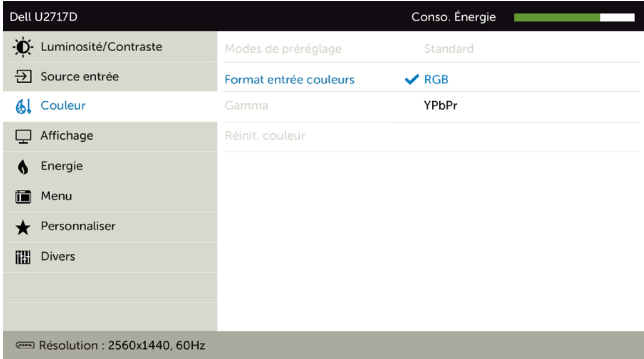

Mode pré-réglé

Lorsque vous sélectionnez **Modes prédéfinis**, vous pouvez choisir **Standard**, **Multimédia**, **Film**, **Jeux**, **Papier**, **Temp. couleur**, **sRGB** ou **Couleur personnalisée** dans la liste.



- **Standard** : réglages par défaut des couleurs. Ce mode est le mode pré-réglé par défaut.
- **Multimédia** : Idéal pour les applications multimédia.
- **Film** : Idéal pour les films.
- **Jeux** : Idéal pour la plupart des applications de jeux.
- **Papier** : Charge les paramètres de luminosité et de netteté idéaux pour voir du texte. Colorez le fond du texte pour simuler un support papier sans affecter les images en couleur.

Icône	Menu et Sous-Menus	Description
		<ul style="list-style-type: none"> • Temp. couleurs : L'écran apparaît plus chaud avec une teinte rouge/jaune lorsque la barre est réglée sur 5000K ou plus froid avec une teinte bleue lorsque la barre est réglée sur 10000K. • sRGB : Émule 99 % sRGB. • Couleur personnalisée : Pour régler manuellement la température des couleurs. Appuyez sur les boutons  et  pour ajuster les valeurs Rouge, Vert et Bleu et créer votre propre mode de couleur.
	Format couleur d'entrée	<p>Permet de régler le mode d'entrée vidéo sur :</p> <ul style="list-style-type: none"> • RVB : Sélectionnez cette option si votre moniteur est connecté à un ordinateur (ou un lecteur de DVD) avec un câble HDMI, mDP-DP ou à un appareil MHL avec un câble MHL. • YPbPr : Sélectionnez cette option si votre lecteur de DVD supporte seulement la sortie YPbPr.
		 <p style="text-align: right;">   </p>
	Gamma	Permet de régler le Gamma sur PC ou MAC .
	Teinte	<p>Utilisez les boutons  ou  pour ajuster la teinte de '0' à '100'.</p> <p>REMARQUE : Le réglage de la Teinte n'est possible que dans les modes Film et Jeux.</p>
	Saturation	<p>Utilisez les boutons  ou  pour ajuster la saturation de '0' à '100'.</p> <p>REMARQUE : Le réglage de la Saturation n'est possible que dans les modes Film et Jeux.</p>
	Réinitialiser les Réglages de couleur	Réinitialise les réglages de couleur de votre moniteur aux valeurs d'usine par défaut.

Icône **Menu et Sous-Menus** **Description**



Affichage

Utilisez le menu Paramètres d'affichage pour ajuster l'image.

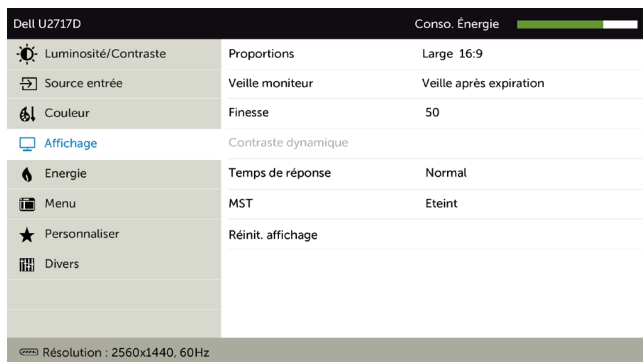

Rapport d'aspect	Ajuste le rapport d'aspect de l'image sur Large 16:9, 4:3, ou 5:4 .
Veille moniteur	Veille après temporisation : Le moniteur passe en veille après la temporisation. Jamais : Le moniteur ne passe jamais en veille.
Netteté	Rend l'image plus net ou plus douce. Utiliser ou pour régler la netteté de « 0 » à « 100 ».
Contraste dynamique	Vous permet d'augmenter le niveau de contraste pour proposer une qualité d'image plus nette et détaillée. Appuyez sur le bouton pour régler Contraste dynamique sur « Marche » ou « Arrêt ». REMARQUE : Pour les modes prédéfinis Jeux et Film seulement. REMARQUE : Contraste dynamique offre un contraste plus élevé si vous choisissez le mode Jeux ou le mode Film.
Temps de réponse	Vous permet de définir le temps de réponse sur Normal ou Rapide .
MST	DP Multi Stream Transport, Passer sur ON active MST (sortie DP), Passer sur OFF désactive la fonction MST.
Réinitialiser les réglages de l'affichage	Permet de restaurer les réglages d'affichage à leurs paramètres d'usine par défaut.

Icône	Menu et Sous-Menus	Description
-------	--------------------	-------------



Énergie



Voyant DEL du bouton d'alimentation

Vous permet de définir l'état du voyant d'alimentation pour économiser de l'énergie.

USB

Permet d'activer ou de désactiver la fonction USB en mode veille du moniteur.

REMARQUE : USB MARCHÉ/ARRÊT en mode veille est seulement disponible lorsque le câble USB montant est débranché. Cette option est grisée si le câble USB montant est branché.

Réinitialiser les Réglages de l'énergie

Sélectionnez cette option pour restaurer les Réglages de l'énergie par défaut.

Icône Menu et Sous-Menu Description



Menu

Sélectionnez cette option pour ajuster les réglages de l'OSD, tels que la langue du menu OSD, la durée d'affichage du menu sur l'écran, et ainsi de suite.



Langue	Définissez la langue d'affichage OSD parmi les huit langues proposées. (Anglais, Espagnol, Français, Allemand, Portugais (Brésil), Russe, Chinois simplifié ou Japonais).
Rotation	Tourne l'écran OSD de 0/90/180/270 degrés. Vous pouvez régler le menu en fonction de la rotation de votre écran.
Transparence	Sélectionnez cette option pour changer la transparence du menu en utilisant et (min. 0 / max. 100).
Minuterie	Durée d'affichage OSD : Permet de définir la durée d'affichage du menu OSD après avoir appuyé sur un bouton. Utilisez les boutons et pour régler le curseur en incrément de 1 seconde, de 5 à 60 secondes.
Verrouillage	Permet de contrôler l'accès utilisateur aux réglages. Lorsque Verrouillé est sélectionné, aucun réglage utilisateur n'est autorisé. Tous les boutons sont verrouillés. REMARQUE : Fonction de verrouillage - verrouillage doux (via le menu OSD) ou verrouillage forcé (Appuyez sur le bouton de sortie et maintenez-le pendant 6 secondes) Fonction de déverrouillage - Uniquement via un déverrouillage forcé (Appuyez sur le bouton de sortie et maintenez-le pendant 6 secondes)
Réinitialiser les Réglages du menu	Permet de restaurer les réglages du menu à leurs paramètres d'usine par défaut.

Icône **Menu et Sous-Menus** **Description**



Personnaliser

Sélectionnez parmi **Modes prédéfinis, Luminosité/Contraste, Source d'entrée, Rapport d'aspect, Rotation** pour utiliser comme touche de raccourci.

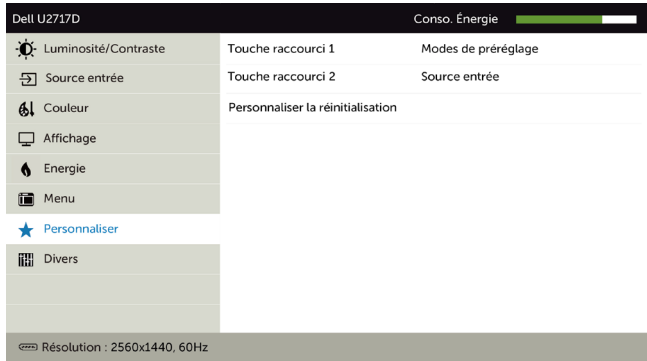

**Réinitialis-
-ation
personnalis-
-ation**

Restaurez les touches de raccourci à leurs paramètres par défaut.



Autres réglages

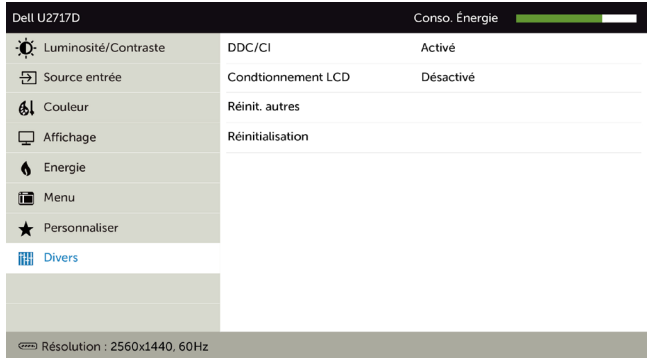

Choisissez cette option pour ajuster les paramètres OSD, comme le conditionnement DDC/CI, LCD, etc.

Icône	Menu et Sous-Menus	Description
-------	--------------------	-------------

DDC/CI

DDC/CI (Display Data Channel/Command Interface) vous permet d'ajuster les paramètres du moniteur en utilisant le logiciel de votre ordinateur. Choisissez **Désactiver** pour désactiver cette fonction. Activez cette fonction pour bénéficier d'une meilleure expérience et de performances optimales de votre moniteur.

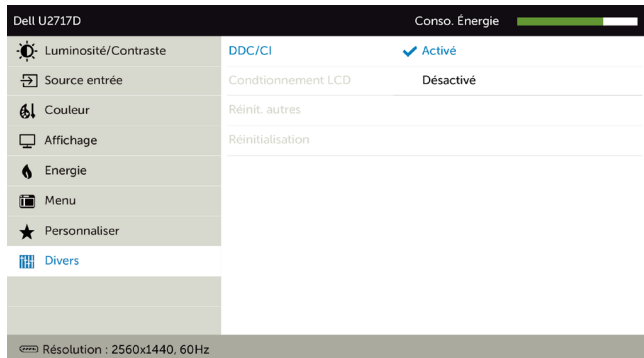

Traitement LCD

Cette fonction aide à réduire les cas mineurs de rétention d'image. Selon le degré de rétention d'image, le programme peut mettre un certain temps à s'exécuter. Choisissez **Activer** pour lancer le process.

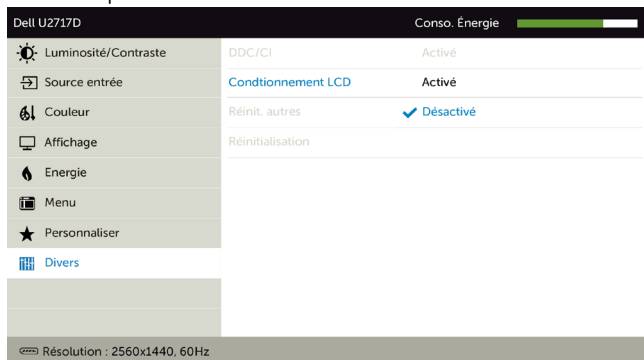

Réinitialiser les Autres réglages

Restaurer les autres paramètres, comme DDC/CI, aux réglages d'usine par défaut.

Réinitialisation d'usine

Restaurer tous les réglages OSD à leurs paramètres par défaut.

 **REMARQUE** : Ce moniteur dispose d'une fonction intégrée pour étalonner automatiquement la luminosité pour compenser le vieillissement des DEL.

Messages d'avertissement de l'OSD

Lorsque la fonction Contraste dynamique est activée (dans ces modes préréglés : Jeu ou un film), le réglage manuel de la luminosité est désactivé.

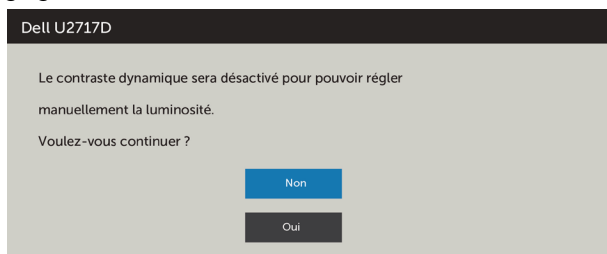

Lorsque le moniteur n'est pas compatible avec un certain mode de résolution, vous verrez le message suivant s'afficher :

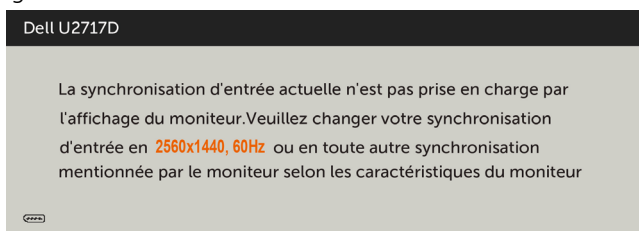

Cela signifie que l'écran ne peut pas se synchroniser avec le signal reçu depuis l'ordinateur. Voir [Spécifications du moniteur](#) pour connaître les limites des fréquences Horizontales et Verticales acceptables par ce moniteur. Le mode recommandé est 2560 x 1440.

Vous verrez le message suivant avant que la fonction DDC/CI ne soit désactivée.

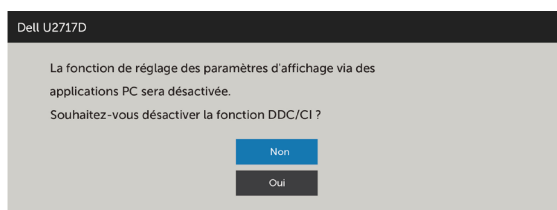

Quand le moniteur entre en **Mode d'économie d'énergie**, le message suivant s'affiche :

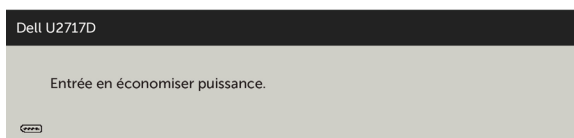

Activez l'ordinateur et réveillez le moniteur pour avoir accès à l'[OSD](#).

Si vous appuyez sur un bouton autre que le bouton d'alimentation, en fonction de l'entrée sélectionnée :

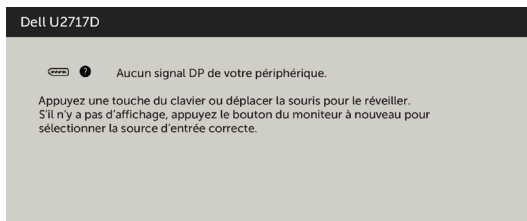

Si l'entrée DP, mDP ou HDMI/MHL sélectionnée et si les câbles correspondants ne sont pas branchés, une boîte de dialogue flottante comme illustrée ci-dessous apparaît.

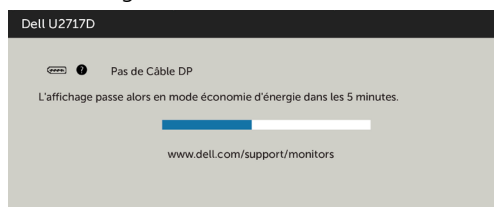

OU

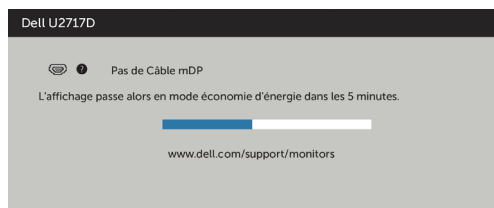

OU

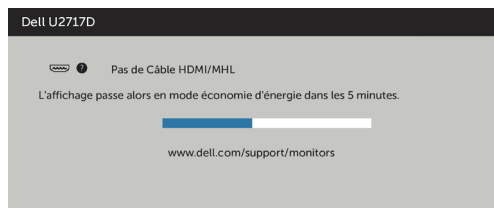

Voir [Guide de dépannage](#) pour plus d'informations.

Guide de dépannage

⚠ ATTENTION : Avant de débiter quelque procédure que ce soit de cette section, suivez les [Instructions de sécurité](#).

Test automatique

Votre écran dispose d'une fonction de test automatique qui vous permet de vérifier s'il fonctionne correctement. Si votre moniteur et votre ordinateur sont connectés correctement mais que l'écran du moniteur reste éteint, utilisez la fonction de test automatique du moniteur en suivant ces étapes :

- 1 Eteignez votre ordinateur et votre moniteur.
- 2 Débranchez le câble d'affichage à l'arrière de l'ordinateur. Pour garantir le bon fonctionnement du test automatique, débranchez les câbles numérique (connecteur blanc) et analogique (connecteur bleu) à l'arrière de l'ordinateur, si connecté.
- 3 Allumez le moniteur.

La boîte de dialogue flottante doit apparaître à l'écran (sur un arrière-plan noir) si le moniteur ne peut pas détecter un signal vidéo mais s'il fonctionne correctement. En mode de test automatique, le témoin d'alimentation LED reste en blanc. De plus, en fonction de l'entrée sélectionnée, l'une des boîtes de dialogue illustrées ci-dessous défilera continuellement sur l'écran.

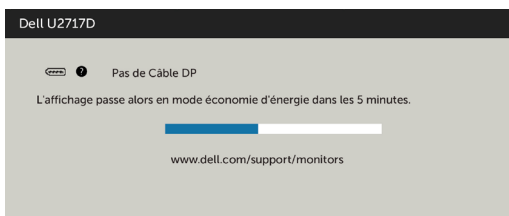

OU

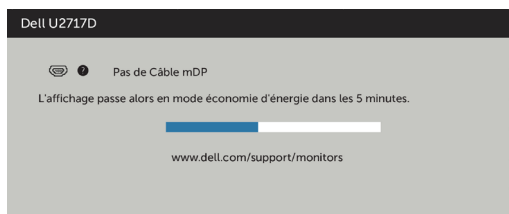

OU

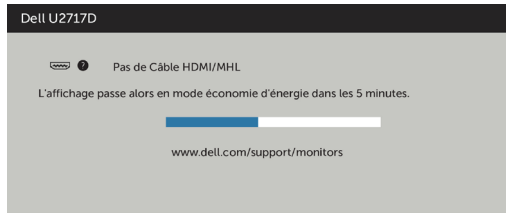

- 4 Cette boîte de dialogue apparaîtra également lors du fonctionnement habituel du système en cas de déconnexion ou de dommages du câble vidéo.
- 5 Éteignez votre moniteur et reconnectez le câble vidéo; puis rallumez votre ordinateur ainsi que votre moniteur.

Si l'écran de votre moniteur n'affiche toujours aucune image après avoir suivi la procédure précédente, vérifiez votre contrôleur vidéo et votre ordinateur; votre moniteur fonctionne correctement.

Diagnostiques intégrés

Votre moniteur a un outil de diagnostic intégré qui vous aide à déterminer si l'anomalie d'écran que vous avez est un problème inhérent avec votre moniteur, ou avec votre ordinateur et carte graphique.

REMARQUE : Vous pouvez effectuer le diagnostic intégré quand le câble vidéo est débranché et le moniteur est en mode de test automatique.



Pour exécuter le diagnostic intégré :

- 1** Assurez-vous que l'écran est propre (pas de particules de poussière sur la surface de l'écran).
- 2** Débranchez le câble vidéo à l'arrière de l'ordinateur ou du moniteur. Le moniteur alors va dans le mode de test automatique.
- 3** Appuyez et maintenez enfoncé le Bouton 1 et le Bouton 4 du panneau frontal, simultanément pendant 2 secondes. Un écran gris apparaît.
- 4** Examinez soigneusement l'écran pour des anomalies.
- 5** Appuyez de nouveau sur le Bouton 4 du panneau avant. La couleur de l'écran change à rouge.
- 6** Examinez l'écran pour des anomalies quelconques.
- 7** Répétez les étapes 5 et 6 pour examiner l'écran avec les couleurs vertes, bleues, noires, blanches.

Le test est terminé quand l'écran blanc apparaît. Pour quitter, appuyez de nouveau sur le Bouton **4**.

Si vous ne détectez pas d'anomalies quelconques lors de l'utilisation de l'outil de diagnostic intégré, le moniteur fonctionne correctement. Vérifiez la carte vidéo et l'ordinateur.

Problèmes généraux

Le tableau suivant contient des informations générales sur les problèmes les plus courants avec le moniteur et des solutions.

Symptômes courants	Description du problème	Solutions possibles
Pas de vidéo / Voyant DEL d'alimentation éteint	Pas d'image	<ul style="list-style-type: none">• Vérifiez l'intégrité de la connexion du câble vidéo entre l'ordinateur et le moniteur et qu'elle est correctement faite.• Vérifiez que la prise électrique utilisée fonctionne correctement en branchant un autre appareil électrique dessus.• Vérifiez que le bouton d'alimentation a bien été appuyé.• Vérifiez que la bonne source a été sélectionnée via le menu Sélection de la source d'entrée.
Pas de vidéo / Voyant DEL d'alimentation allumé	Pas d'image ou pas de luminosité	<ul style="list-style-type: none">• Augmentez la luminosité et le contraste via l'OSD.• Utilisez la fonction de test automatique du moniteur.• Vérifiez que les broches du connecteur du câble vidéo ne sont pas tordues ni cassées.• Exécutez le diagnostic intégré.• Vérifiez que la bonne source a été sélectionnée via le menu Sélection de la source d'entrée.
Pixels manquants	L'écran LCD possède des points.	<ul style="list-style-type: none">• Éteignez et rallumez l'écran.• Les pixels qui sont éteints d'une manière permanente sont un défaut naturel de la technologie LCD.• Pour plus d'informations sur la Politique de la qualité et des pixels des moniteurs Dell, visitez le site de support de Dell : http://www.dell.com/support/monitors.
Pixels allumés en permanence	L'écran LCD possède des points lumineux.	<ul style="list-style-type: none">• Éteignez et rallumez l'écran.• Les pixels qui sont éteints d'une manière permanente sont un défaut naturel de la technologie LCD.• Pour plus d'informations sur la Politique de la qualité et des pixels des moniteurs Dell, visitez le site de support de Dell : http://www.dell.com/support/monitors.
Problèmes de luminosité	Image trop terne ou trop lumineuse	<ul style="list-style-type: none">• Réinitialisez le moniteur pour restaurer les Réglages d'usine.• Ajustez la luminosité et le contraste via l'OSD.

Symptômes courants	Description du problème	Solutions possibles
Problèmes liés à la sécurité	Signes visibles de fumée ou d'étincelles	<ul style="list-style-type: none"> • N'effectuez aucun dépannage. • Contactez immédiatement Dell.
Problèmes intermittents	Mauvais fonctionnement marche/arrêt du moniteur	<ul style="list-style-type: none"> • Vérifiez que la connexion du câble vidéo entre l'ordinateur et le moniteur est correctement faite. • Réinitialisez le moniteur pour restaurer les Réglages d'usine. • Utilisez la fonction de test automatique du moniteur pour déterminer si le problème intermittent se produit dans le mode de test automatique.
Couleur absente	Couleur absente de l'image	<ul style="list-style-type: none"> • Utilisez la fonction de test automatique du moniteur. • Vérifiez que la connexion du câble vidéo entre l'ordinateur et le moniteur est correctement faite. • Vérifiez que les broches du connecteur du câble vidéo ne sont pas tordues ni cassées.
Mauvaise couleur	La couleur de l'image est incorrecte	<ul style="list-style-type: none"> • Modifiez les paramètres des Modes pré-réglés dans le menu OSD Couleur en fonction de l'application. • Ajustez les valeurs R/V/B sous Personnalisé. Couleur dans le menu OSD Couleur. • Changez le Format de couleur d'entrée sur RVB PC ou YPbPr dans l'OSD Réglages avancés. • Exécutez le diagnostic intégré.
Rétention d'image à partir d'une image statique qui a été affichée pendant une longue période sur le moniteur.	Une ombre faible à partir d'une image statique apparaît sur l'écran	<ul style="list-style-type: none"> • Utilisez la fonction Economie d'énergie pour éteindre le moniteur chaque fois que vous ne l'utilisez plus (pour plus d'informations, voir Modes de gestion d'énergie). • Vous pouvez également utiliser un économiseur d'écran qui change dynamiquement.

Problèmes spécifiques au produit

Symptômes spécifiques	Description du problème	Solutions possibles
L'image de l'écran est trop petite.	L'image est centrée sur l'écran mais ne remplit pas la surface entière visible	<ul style="list-style-type: none">• Vérifiez le réglage du Proportions dans l'OSD Paramètres affichage.• Réinitialisez le moniteur pour restaurer les réglages d'usine.
Impossible de régler le moniteur avec les boutons du panneau frontal.	L'OSD n'apparaît pas à l'écran.	<ul style="list-style-type: none">• Éteignez le moniteur, débranchez et rebranchez le câble d'alimentation, puis allumez le moniteur.• Vérifiez si le menu OSD est verrouillé. Si oui, appuyez et maintenez le bouton à côté du bouton d'alimentation pendant 6 secondes pour le déverrouiller (pour plus d'informations, voir Verrouiller).
Pas de signal d'entrée lorsque les commandes sont utilisées.	Pas d'image, le voyant est blanc.	<ul style="list-style-type: none">• Vérifiez la source du signal. Assurez-vous que l'ordinateur n'est pas en mode d'économie d'énergie en déplaçant la souris ou en appuyant sur une touche du clavier.• Vérifiez que le câble de signal est branché correctement. Rebranchez le câble de signal si nécessaire.• Réinitialisez l'ordinateur ou le lecteur vidéo.
L'image ne remplit pas l'écran entier.	L'image n'est pas aussi longue ou aussi large que l'écran.	<ul style="list-style-type: none">• En raison des différents formats vidéo (proportions) des DVD, le moniteur peut ne pas s'afficher en plein écran.• Exécutez le diagnostic intégré.
Aucune image en utilisant le raccordement DP au PC	Écran noir	<ul style="list-style-type: none">• Vérifiez à quelle norme DP (DP1.1a ou DP1.2) votre carte graphique est certifiée. Téléchargez et installez le dernier pilote de la carte graphique.• Certaines cartes graphiques DP1.1a ne peuvent pas prendre en charge les moniteurs DP1.2. Allez dans le menu OSD, dans sélection de la source d'entrée, appuyez et maintenez la touche  de sélection DP enfoncée pendant 8 secondes pour passer le réglage du moniteur de DP 1.2 à DP 1.1a.

Problèmes spécifiques à Mobile High-Definition Link (MHL)

Symptômes spécifiques	Description du problème	Solutions possibles
L'interface MHL ne fonctionne pas	Impossible de voir l'image de l'appareil MHL sur le moniteur	<ul style="list-style-type: none">• Vérifiez que votre câble et votre appareil MHL sont certifiés MHL.• Vérifiez que votre appareil MHL est allumé.• Vérifiez que votre appareil MHL n'est pas en mode veille.• Vérifiez que la connexion du câble MHL physique correspond à la source d'entrée sélectionnée dans le menu OSD : HDMI/MHL.• Attendez 30 secondes après connexion du câble MHL, car certains appareils MHL nécessitent une durée de récupération plus longue.

Appendice

Instructions de sécurité

Pour les affichages dotés de cadrans brillants, l'utilisateur devrait tenir compte de l'emplacement du cadran dans la mesure où il peut générer des reflets gênants de l'éclairage ambiant et des surfaces brillantes.

⚠ ATTENTION : L'utilisation de contrôles, des réglages ou des procédures autres que ceux spécifiés dans la présente documentation risquent de vous exposer à des chocs, des électrocutions et/ou des dangers mécaniques.

Pour plus d'informations sur les instructions de sécurité, consultez les informations relatives à la sécurité, à l'environnement et à la réglementation (SERI).

Règlements de la FCC (États-Unis uniquement) et autres informations réglementaires

Pour le règlement de la FCC et les autres informations réglementaires, référez-vous au site Internet pour la conformité à la réglementation : dell.com/regulatory_compliance.

Contacter Dell

REMARQUE : Si vous n'avez pas de connexion Internet active, vous pouvez trouver les informations pour nous contacter sur votre facture d'achat, votre bordereau d'emballage, votre relevé ou le catalogue des produits Dell.

Dell offre plusieurs options de services et d'assistance téléphonique et en ligne. Leur disponibilité est différente suivant les pays et les produits, et certains services peuvent ne pas vous être offerts dans votre région.

Pour obtenir le support en ligne du moniteur :

Consultez www.dell.com/support/monitors.

Pour contacter Dell pour la vente, le support technique ou les problèmes de service-clientèle :

- 1 Allez sur dell.com/support.
- 2 Vérifiez votre pays ou région dans le menu déroulant Choisir un Pays/Région dans le coin supérieur gauche de la page.
- 3 Cliquez sur Nous contacter à côté de la liste déroulante de pays.
- 4 Sélectionnez le lien adéquat du service ou de l'assistance requise.
- 5 Choisissez la méthode pour contacter Dell qui vous convient le mieux.

Installation de votre moniteur d'affichage

Réglage de la résolution d'affichage sur 2560 x 1440 (maximum)

Pour de meilleures performances, réglez la résolution d'écran sur 2560 x 1440 pixels en effectuant les étapes suivantes:

Sous Windows Vista, Windows 7, Windows 8 ou Windows 8.1:

- 1 Pour Windows 8 ou Windows 8.1 uniquement, sélectionnez Bureau pour passer au bureau standard.
- 2 Sélectionnez Résolution d'écran.
- 3 Cliquez sur la liste déroulante Résolution d'écran et sélectionnez 2560 x 1440.
- 4 Cliquez sur OK.

Sous Windows 10:

- 1 Cliquez droit sur le bureau puis cliquez sur **Paramètres d'affichage**.
- 2 Cliquez sur **Paramètres d'affichage avancés**.
- 3 Cliquez sur la liste déroulante de la résolution d'écran et sélectionnez 2560 x 1440.
- 4 Cliquez sur **Appliquer**.

Si vous ne voyez pas la résolution recommandée en tant qu'option, vous pourriez avoir à mettre à jour votre pilote de carte graphique. Veuillez choisir le scénario ci-dessous qui décrit le mieux le système d'ordinateur que vous utilisez, et suivez les étapes fournies.

Ordinateur Dell

- 1 Allez sur le site <http://www.dell.com/support/>, saisissez l'ID de service, et téléchargez le dernier pilote pour votre carte graphique.
- 2 Après avoir installé les pilotes pour votre carte graphique, essayez de re-régler la résolution sur 2560 x 1440.

 **REMARQUE** : Si vous ne pouvez toujours pas régler la résolution sur 2560 x 1440, veuillez contacter Dell pour plus d'informations sur les cartes graphiques compatibles avec ces résolutions.

Ordinateur non-Dell

Sous Windows Vista, Windows 7, Windows 8 ou Windows 8.1:

- 1 Pour Windows 8 ou Windows 8.1 uniquement, sélectionnez Bureau pour passer au bureau standard.
- 2 Cliquez avec le bouton droit sur le Bureau et cliquez sur **Personnalisation**.
- 3 Cliquez sur **Modifier les réglages d'affichage**.
- 4 Cliquez sur **Réglages avancés**.
- 5 Identifiez le fournisseur de votre carte graphique à partir de la description en haut de la fenêtre (par exemple NVIDIA, ATI, Intel etc.).
- 6 Référez-vous au site Internet du fournisseur de votre carte graphique pour un pilote mis à niveau (par exemple, <http://www.ATI.com> OU <http://www.NVIDIA.com>).
- 7 Après avoir installé les pilotes pour votre carte graphique, essayez de re-régler la résolution sur 2560 x 1440.

Sous Windows 10:

- 1 Cliquez droit sur le bureau puis cliquez sur **Paramètres d'affichage**.
- 2 Cliquez sur **Paramètres d'affichage avancés**.
- 3 Cliquez sur **Afficher les propriétés de l'adaptateur**.
- 4 Identifiez le fournisseur de votre carte graphique à partir de la description en haut de la fenêtre (par exemple NVIDIA, ATI, Intel etc.).
- 5 Référez-vous au site Internet du fournisseur de votre carte graphique pour un pilote mis à niveau (par exemple, <http://www.ATI.com> OU <http://www.NVIDIA.com>).
- 6 Après avoir installé les pilotes pour votre carte graphique, essayez de re-régler la résolution sur 2560 x 1440.



REMARQUE: Si vous ne pouvez pas régler la résolution recommandée, veuillez contacter le fabricant de votre ordinateur ou envisager d'acheter un adaptateur graphique prenant en charge la résolution vidéo.

Instructions d'entretien

Nettoyer votre moniteur

 **ATTENTION** : Avant de nettoyer le moniteur, débranchez son cordon d'alimentation de la prise murale.

 **AVERTISSEMENT** : Lisez et suivez les [Instructions de sécurité](#) avant de nettoyer le moniteur.

Pour les meilleures pratiques, suivez les instructions dans la liste ci-dessous pendant le déballage, le nettoyage ou la manipulation de votre moniteur :

- Pour nettoyer votre écran anti-statique, humidifiez légèrement un chiffon doux et propre avec de l'eau. Si possible, utilisez un tissu de nettoyage spécial écran ou une solution adaptée au revêtement anti-statique. Ne pas utiliser de produits à base de benzène, un diluant, de l'ammoniaque, des nettoyeurs abrasifs ou des produits à base d'air comprimé.
- Utilisez un chiffon légèrement humidifié et tiède pour nettoyer le moniteur. Évitez d'utiliser toutes sortes de détergents car certains peuvent laisser un film trouble sur le moniteur.
- Si vous remarquez la présence de poudres blanches lors du déballage de votre moniteur, éliminez-les à l'aide d'un chiffon.
- Manipulez votre moniteur avec soin car les moniteurs de couleur foncée peuvent être rayés et laisser des marques de rayures blanches plus facilement que les moniteurs de couleur claire.
- Pour aider à conserver une qualité d'image optimale sur votre moniteur, utiliser un économiseur d'écran qui change dynamiquement et veuillez éteindre votre moniteur quand vous ne l'utilisez pas.